

# LORD

cs Návod na použití



## M2

Mikrovlnná trouba 2 v 1

# OPATŘENÍ PRO ZABRÁNĚNÍ PŘÍPADNÉMU VYSTAVENÍ SE NADMĚRNÉ MIKROVLNNÉ ENERGII

(a) Nepokoušejte se spouštět tuto troubu s otevřenými dvířky, protože by to mohlo mít za následek nebezpečné vystavení se mikrovlnné energii. Je důležité nerozbíjet či jinak narušovat bezpečnostní zámky.

(b) Nevkládejte žádné předměty mezi přední stěnu trouby a dveře a nedovolte, aby se na povrchu těsnění hromadila nečistota nebo zbytky čisticího prostředku.

(c) UPOZORNĚNÍ: Pokud dojde k poškození těsnění dvířek, trouba nesmí být používána, dokud nebude opravena kompetentní osobou.

## DODATEK

Pokud přístroj nebude udržován v dobrém a čistém stavu, jeho povrch může být poškozen a může to mít dopad na životnost přístroje a vést k potenciálním nebezpečným situacím.

### Technické specifikace

Modely:	M2
Jmenovité napětí	230V~50Hz
Jmenovitý příkon na vstupu (mikrovlnný)	1250W
Jmenovitý výkon na výstupu (mikrovlnný)	800W
Jmenovitý výkon na výstupu (gril)	1000 W
Objem trouby	20 l
Průměr otočného talíře	Ø 245mm
Vnější rozměry (š x h x v)	461x359x290mm
Hmotnost netto	12.7 kg

# DŮLEŽITÉ BEZPEČNOSTNÍ POKYNY

## Upozornění

Pro snížení rizika požáru, úrazu elektrickým proudem, zranění osob nebo vystavení nadměrné mikrovlnné energii při používání vašeho spotřebiče dodržujte základní opatření, včetně:

1. Upozornění: Tekutiny a jiné potraviny nesmí být ohřívány v utěsněných nádobách, protože mají tendenci explodovat.
2. Upozornění: Pro jinou než kompetentní osobu je nebezpečné odstraňovat kryt, který poskytuje ochranu proti vystavení mikrovlnné energii.
3. Upozornění: Dětem dovolte používat troubu pouze pod dohledem a po poskytnutí příslušných instrukcí, aby dítě bylo schopno používat troubu bezpečně a chápalo rizika spojená s nesprávným používáním.
4. Upozornění: Když je spotřebič provozován v kombinovaném režimu, děti by měly troubu používat pouze pod dozorem dospělé osoby, protože dochází k vytváření vysoké teploty (pouze pro řady s grilem).
5. Používejte pouze kuchyňské náčiní vhodné pro použití v mikrovlnné troubě.
6. Trouba by měla být pravidelně čištěna a jakékoliv zbytky jídla musí být odstraněny.
7. Prostudujte si a dodržujte specifické: „OPATŘENÍ PRO ZABRÁNĚNÍ MOŽNÉHO VYSTAVENÍ SE NADMĚRNÉ MIKROVLNNÉ ENERGII“.
8. Pokud ohříváte jídlo v plastových nebo papírových nádobách, troubu neustále kontrolujte s ohledem na možnost vznícení se.
9. Pokud se objeví kouř, spotřebič vypněte nebo odpojte od zdroje a dveře nechte zavřené, aby se uhasily případné plameny.
10. Jídlo nevařte příliš dlouho.
11. Vnitřní část trouby nepoužívejte pro účely skladování. Uvnitř trouby neskladujte žádné potraviny, jako např. chleba, sušenky atd.
12. Odstraňte drátky a kovová držadla z papíru nebo plastových nádob/sáčků, než je umístíte do trouby.

13. Tuto troubu instalujte nebo umísťujte pouze v souladu s poskytnutými instalačními pokyny.
14. Vejce ve skořápce a celá na tvrdo vařená vejce by neměla být v mikrovlnné troubě ohřívána, protože mohou explodovat, i po ukončení ohřívání v mikrovlnné troubě.
15. Spotřebič používejte pouze pro účel, k němuž je určen, jak je popsáno v návodu na použití. V tomto spotřebiči nepoužívejte korozivní chemikálie nebo výpary. Tato trouba je navržena speciálně pro ohřívání. Není určena pro průmyslové nebo laboratorní použití.
16. Pokud dojde k poškození přívodního kabelu, bude muset být vyměněn výrobcem, jeho servisním zástupcem nebo podobně kvalifikovanou osobou, aby se zabránilo jakémukoliv nebezpečí.
17. Spotřebič neskladujte a nepoužívejte venku.
18. Troubu nepoužívejte v blízkosti vody, ve vlhkém suterénu nebo blízko bazénu.
19. Teplota přístupného povrchu může být při provozu spotřebiče vysoká. Kabel veděte mimo zahříváný povrch a nezakrývejte žádné ventilační otvory na troubě.
20. Nenechte kabel viset přes hranu stolu nebo pultu.
21. Neschopnost udržet troubu v čistém stavu by mohla vést ke zhoršení stavu povrchu, což by mohlo mít negativní dopad na životnost spotřebiče a případně způsobovat nebezpečné situace.
22. Obsah kojeneckých lahví a skleniček s jídlem pro děti je nutno promíchat či protřepat a před konzumací je nutno zkontrolovat teplotu, aby nedošlo k popálení.
23. Ohřívání nápojů v mikrovlnné troubě může mít za následek zpožděné eruptivní ohřívání, proto při manipulaci s nádobou buďte opatrní.
24. Spotřebič není určený pro použití osobami (včetně dětí) se sníženými fyzickými, sensorickými nebo mentálními schopnostmi nebo bez dostatečných zkušeností a znalostí, dokud nejsou pod dohledem osoby odpovědné za jejich bezpečnost.
25. Nedovolte dětem hrát si se spotřebičem.
26. Spotřebič nesmí být ovládán externím časovačem nebo samostatným dálkovým systémem.

27. Upozornění: Před výměnou žárovky se ujistěte, zda je spotřebič odpojený od síťové zásuvky.
28. Přístupné části se mohou během použití zahřívat. Udržujte děti mimo dosah spotřebiče. Nepoužívejte parní vysokotlaké čističe.
29. Nepoužívejte drsné čisticí prostředky nebo ostré škrabky k čištění dvířek mikrovlnné trouby, neboť mohou poškrábat povrch.
30. Během použití se spotřebič zahřívá. Nedotýkejte se ohřevného tělesa uvnitř trouby.
31. Používejte pouze teplotní sondu určenou pro tuto mikrovlnnou troubu. (pro trouby vybavené možností použití tepelné sondy.)
32. Zadní stěnu spotřebiče postavte proti stěně.
33. Tento přístroj mohou používat děti starší 8 let a osoby s omezenými fyzickými, smyslovými nebo mentálními schopnostmi nebo osoby s nedostatkem zkušeností a znalostí o používání přístroje v případě, že jsou pod dohledem zodpovědné osoby nebo pokud jim byly poskytnuty instrukce ohledně správného a bezpečného použití přístroje a pokud jsou si tyto osoby a děti vědomi možných rizik. Děti by si neměly s přístrojem hrát. Čištění a údržbu by děti neměly provádět bez dozoru zodpovědné osoby.
34. Držte přístroj a jeho napájecí šňůru mimo dosah dětí mladších 8 let.
35. Pokud cítíte kouř, vypněte nebo odpojte přístroj a nechte dveře zavřené, abyste zabránili možným plamenům.
36. Tento přístroj je určen pro použití v domácnosti a v zařízeních jako:
- kuchyně pro zaměstnance v obchodech, kancelářích a ostatních pracovních prostředích;
  - použití klienty v hotelích, motelech a ostatních zařízeních rezidentského typu;
  - v zemědělských obytných staveních;
  - v ubytovacích zařízeních.

37. **VAROVÁNÍ:** Příklad a jeho přístupné části se během použití zahřívají. Měli byste se vyhnout kontaktu s horkými částmi. Děti mladší 8 let by se měli držet od přístroje dál, pokud nejsou pod dozorem zodpovědné osoby.
38. Mikrovlnná trouba musí být používána spolu s otevřenými ozdobnými dvířky. (platí pro trouby s ozdobnými dvířky.)
39. Parní čistič se nesmí používat.
40. K čištění skleněných dvířek trouby nepoužívejte žádné drsné abrazivní čisticí prostředky nebo ostré drátěnky, protože by mohlo dojít k poškrábání povrchu, což může mít za následek poškození skla.

**POZORNĚ SI PŘEČTĚTE NÁSLEDUJÍCÍ A USCHOVEJTE PRO BUDOUCÍ POUŽITÍ**

# Pro snížení rizika zranění osob

## Instalace uzemnění

### NEBEZPEČÍ

Nebezpečí úrazu elektrickým proudem. Dotknutí se některých vnitřních součástí může způsobit zranění nebo smrt. Nikdy neprovádějte demontáž spotřebiče.

### UPOZORNĚNÍ

Nebezpečí úrazu elektrickým proudem. Nesprávné použití uzemnění může mít za následek úraz elektrickým proudem. Nezapínejte spotřebič do zásuvky, dokud nebude správně nainstalován a zásuvka uzemněna.

### ČIŠTĚNÍ

Ujistěte se, že jste troubu odpojili od přívodu energie.

1. Po použití vnitřek trouby vyčistěte navlhčeným hadrem.
2. Příslušenství vyčistěte obvyklým způsobem v mýdlové vodě.
3. Pokud jsou znečištěné, rám dvířek, těsnění a sousední části musí být pečlivě vyčištěny vlhkým hadrem.

Tento spotřebič musí být uzemněn. V případě elektrického zkratu uzemnění snižuje riziko úrazu elektrickým proudem tím, že zajišťuje vodič pro odvedení elektrického proudu. Tento spotřebič je vybaven přívodním kabelem, který má uzemňovací vodič s uzemňovací zástrčkou. Zástrčka musí být zapojena do elektrické zásuvky, která je řádně nainstalována a uzemněna. Konzultujte kvalifikovaného elektrikáře nebo servisního technika, pokud pokyny pro uzemnění zcela nechápete nebo pokud existují pochyby, zda je spotřebič řádně uzemněn. Pokud je nutno použít prodlužovací kabel, používejte pouze prodlužovací kabel s 3 vodiči.

1. Spotřebič je vybaven krátkým přívodním kabelem, aby se snížilo riziko vznikající z možného zamotání se do delšího přívodního kabelu nebo zakopnutí o něj.
2. Pokud se používá dlouhý přívodní kabel nebo prodlužovací kabel:
  - 1) Vyznačený elektrický výkon přívodního kabelu nebo prodlužovacího kabelu by měl být minimálně stejně velký, jako je elektrický výkon spotřebiče.
  - 2) Prodlužovací kabel musí být uzemněného typu s 3 vodiči.
  - 3) Dlouhý kabel musí být uložen tak, aby nevisel přes plochu pultu nebo stolu, kde by za něj mohly zatáhnout děti nebo kde by se o něj mohlo nechtěně zakopnout.

## KUCHYŇSKÉ NÁČINÍ

### POZOR

#### Nebezpečí zranění

Je nebezpečné, aby kdokoliv jiný než kompetentní osoba prováděl jakýkoliv servis nebo opravu, která vyžaduje sejmutí krytu, který poskytuje ochranu proti vystavení se mikrovlnné energii.

Přečtěte si pokyny v odstavci „Materiály vhodné pro použití v mikrovlnné troubě a Materiály nevhodné pro použití v mikrovlnné troubě.“ Mohou existovat nekovové nástroje, které nejsou vhodné pro použití v mikrovlnné troubě. V případě pochybností je možné nástroj vyzkoušet následujícím způsobem.

Test nástrojů:

1. Vložte nádobu vhodnou pro mikrovlnnou troubu s 1 šálkem studené vody (250ml) vedle příslušného nástroje.
2. Vařte na maximální výkon po dobu 1 minuty.
3. Opatrně se nástroje dotkněte. Pokud je nástroj teplý, nepoužívejte ho k vaření v mikrovlnné troubě.
4. Neprovádějte test déle než 1 minutu.



## Materiály vhodné pro použití v mikrovlnné troubě

Keramické nádobí	Postupujte podle pokynů výrobce. Dno keramického nádobí musí být alespoň 5 mm nad otočným talířem. Nesprávné použití může způsobit rozbítí otočného talíře.
Talíře	Pouze vhodné do mikrovlnné trouby. Postupujte podle pokynů výrobce. Nepoužívejte prasklé nebo otlučené nádobí.
Skleněné nádoby	Odstraňte vždy víko. Používejte pouze pro ohřívání pokrmů tak, aby bylo pouze teplé. Mnoho skleněných nádob není odolných na teplo a mohly by se rozbít.
Skleněné nádobí	Pouze nádobí z varného skla a vhodné pro použití do mikrovlnné trouby. Ujistěte se, že nemá kovový dekor. Nepoužívejte nádobí prasklé nebo otlučené.
Varné sáčky do trouby	Postupujte podle pokynů výrobce. Nezavírejte kovovou sponou. Udělejte do nich otvor, aby mohla pára unikat.
Papírové talíře a hrnky	Používejte pouze krátkou dobu a pouze pro vaření/ohřev. Při vaření nenechávejte troubu bez dozoru.
Papírové ubrousky	Používejte k zakrytí pokrmů pro ohřev nebo pro případné pohlcení tuku. Používejte pouze krátké doby vaření pod dohledem.
Pergamenový papír	Používejte k zakrytí na ochranu před vystříknutím nebo k zabalení proti odpařování.
Plast	Pouze určený pro mikrovlnné trouby. Postupujte podle pokynů výrobce. Měl by být označen štítkem "Do mikrovlnné trouby". Některé plastové nádoby změkknou, jakmile se jídlo uvnitř ohřeje. Varné sáčky a hermeticky uzavřené plastové sáčky je nutno rozstříhnout, propíchnout nebo odvětrat tak, jak je uvedeno na obalu.
Plastové obaly	Pouze vhodné do mikrovlnné trouby. Používejte k zakrytí pokrmů během vaření, aby jídlo nevyschlo. Plastový obal se nesmí dotýkat jídla.
Teploměr	Pouze vhodné do mikrovlnné trouby. (Teploměry na maso a zákusky).
Voskový papír	Používejte k zakrytí jídla jako ochranu před vystříknutím a vyschnutím pokrmu.

## Materiály nevhodné pro použití v mikrovlnných troubách

Hliníkové nádobí	Může způsobit jiskření. Přeneste pokrm do nádoby vhodné do mikrovlnné trouby.
Papírové krabice na potraviny s kovovou rukojetí	Může způsobit jiskření. Přeneste pokrm do nádoby vhodné do mikrovlnné trouby.
Kovové nástroje	Kov stíní pokrm před mikrovlnným zářením. Kovový dekor může způsobit jiskření.
Kovové spony	Může způsobit jiskření a vznik požáru uvnitř trouby.
Papírové sáčky	Mohou v troubě způsobit požár.
Polystyrénové nebo polyuretanové nádoby	Nádoby se mohou při vystavení vysoké teplotě roztavit nebo kontaminovat kapalinu uvnitř nádoby.
Dřevo	Dřevo se vysuší, pokud je používáno v mikrovlnné troubě, může pak prasknout nebo puknout.

# INSTALACE MIKROVLNNÉ TROUBY

Názvy součástí a příslušenství trouby

Vyndejte troubu a veškeré materiály z obalu a vnitřního prostoru trouby.

Vaše trouba je dodávána s následujícím příslušenstvím:

- 1 Skleněný otočný talíř
- 1 Sestava otočného podstavce
- 1 Návod k použití

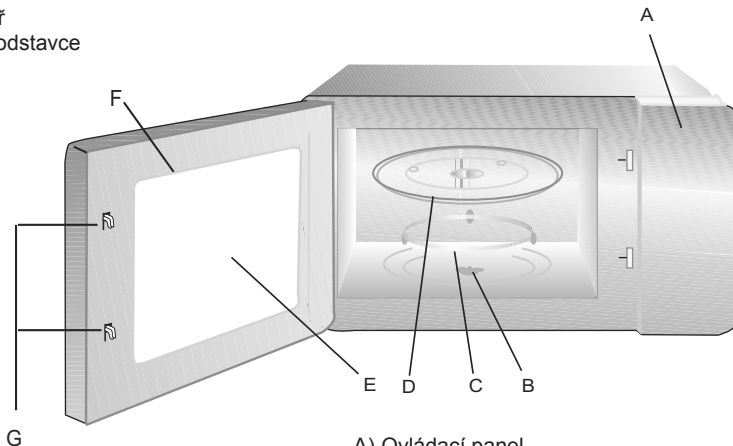

- A) Ovládací panel
- B) Hřídel otočného talíře
- C) Sestava otočného podstavce
- D) Skleněný talíř
- E) Okénko pro nahlížení do trouby
- F) Dvířka
- G) Systém bezpečnostního zavírání

Upozornění:

Nepoužívejte grilovací rošt v režimu mikrovln! Před použitím mikrovln jej vždy vyjměte!



Grilovací rošt (Pouze pro verze s grilem)

## Instalace otočného talíře

Nosný kotouč (spodní část)



- a. Nikdy neumísťujte skleněný talíř horní stranou dolů. Skleněný talíř nesmí být nikdy zablokovaný.
- b. Je nutno během vaření vždy použít jak skleněný talíř, tak otočný podstavec.
- c. Všechna jídla a nádoby s pokrmy musí být při vaření umístěny vždy na skleněném talíři.
- d. Pokud skleněný talíř nebo otočný podstavec praskne nebo se rozbije, kontaktujte nejbližší autorizované servisní středisko.

## Instalace na pracovní desku

Odstraňte veškerý obalový materiál a příslušenství. Prohlédněte troubu, zda není poškozená, zda nejsou dvířka otlučená nebo nejsou ulomené západky dvířek. V případě poškození troubu neinstalujte.

Vnitřní část: Odstraňte veškerou ochrannou fólii z povrchu vnitřní části mikrovlnné trouby. Neodstraňujte tenký světle hnědý obklad, který je připevněn na vnitřním prostoru trouby na ochranu magnetronu.

## Instalace

1. Vyberte rovný povrch, který poskytuje dostatečně otevřený prostor pro přívod a odvod vzduchu pro ventilační otvory.

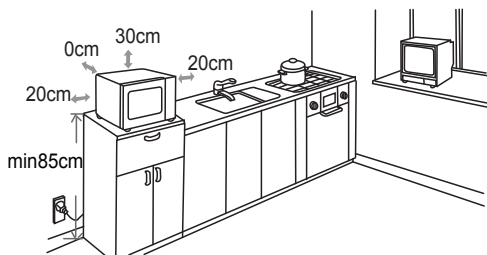

Mezi troubou a vedlejšími stěnami musí být minimální odstup 20 cm.

(1) Nad troubou musí být ponechán minimální odstup 30 cm.

(2) Ze dna trouby neodstraňujte nožičky.

(3) Zablokování přívodních a/nebo výstupních otvorů může způsobit poškození trouby.

(4) Troubu umístěte co možná nejdále od rádia a televize. Fungování mikrovlnné trouby může způsobit rušení příjmu rádia nebo televize.

2. Troubu zapojte do standardní domácí zásuvky. Ujistěte se, že napětí a frekvence je stejná jako napětí a frekvence na typovém štítku se jmenovitými hodnotami. **POZOR:** Troubu neinstalujte nad varnou desku nebo jiný spotřebič produkující teplo. Pokud ji nainstalujete v blízkosti nebo nad zdroj tepla, mohlo by dojít k poškození trouby a ztrátě záruky.

Přístupný povrch může být během fungování trouby horký.





# NÁVOD K POUŽITÍ

Tato mikrovlnná trouba používá moderní elektronické systémy, kterými reguluje parametry vaření tak, aby co nejlépe uspokojila svými výkony Vaše potřeby.

## 1. Nastavení hodin

Jakmile připojíte mikrovlnnou troubu k síťové zásuvce, zobrazí se na displeji „0:00“ a je slyšet zvuková signalizace.

- 1) Stiskněte " **Clock/ Pre-Set** ", čísla hodin začnou blikat.
- 2) Otočením "  " nastavte hodiny. Zadané číslo hodin by mělo být v rozsahu 0--23.
- 3) Stiskněte " **Clock/ Pre-Set** ", čísla minut začnou blikat.
- 4) Otočením "  " nastavte minuty, zadané číslo pro minuty by mělo být v rozsahu 0--59.
- 5) Stiskněte " **Clock/ Pre-Set** " a nastavení hodin je ukončeno. ":" bude blikat.



## 2. Mikrovlnné vaření

Stiskněte několikrát " **Micro./Grill/Combi.** " , Otáčením "  " a vyberte požadovanou funkci.

Stiskněte " **Micro./Grill/Combi.** ". Nastavení doby vaření proveďte otočením "  " .

Stiskněte " **Quick Start/Start** " , kterým spustíte vaření.

Příklad: pokud chcete použít 80% výkon po dobu vaření 20 minut, nastavte troubu v následujících krocích:

- 1) Stiskněte jednou " **Micro./Grill/Combi.** " , kontrolka LED zobrazí "P100".
- 2) Otáčením "  " a zvolte výkon 80%, kontrolka LED zobrazí "P80".  
Stiskněte " **Micro./Grill/Combi.** " .
- 3) Otáčením "  " , nastavte dobu vaření, na displeji bude nastaveno "20:00" (maximální doba vaření je 95 minut.)
- 4) Stisknutím " **Quick Start/Start** " spustíte vaření .



Tabulka úrovně výkonu mikrovlnné trouby:

Mikrovlnný výkon	100%	80%	50%	30%	10%
------------------	------	-----	-----	-----	-----

### 3. Grilování

- 1) Stiskněte dvakrát tlačítko "Micro./Grill/Combi." , zobrazí se „G“, funkce grilu je zvolená. Stiskněte "Micro./Grill/Combi." .
- 2) Otočením  nastavte dobu přípravy. Maximální možná doba přípravy je 95 minut.
- 3) Stisknutím tlačítka "Quick Start/Start" spustíte grilování.



### 4. Kombinované vaření

- 1) Stiskněte dvakrát tlačítko "Micro./Grill/Combi." , zobrazí se „G“, funkce grilu je zvolená. Otočte,  abyste vybrali "C-1" nebo "C-2".
- 2) Stiskněte "Micro./Grill/Combi." .
- 3) Otočením  nastavte dobu přípravy. (Maximální doba přípravy je 95 minut.)
- 4) Stisknutím tlačítka "Quick Start/Start" spustíte přípravu.

**Poznámka:** Pokyny ke kombinované přípravě

Pokyn	LED displej	Výkon mikrovln	Výkon grilu
1	C-1	55%	45%
2	C-2	36%	64%

### 5. Odložený start

- 1) Nejdříve nastavte hodiny. (Viz návod na nastavení hodin).
- 2) Zvolte program. Výkonové stupně mohou být nastaveny až ve třech úrovních. Rozmrazování musí být vždy zvoleno jako první, pokud je zahrnut do víceúrovňového programu.
- 3) Stiskněte "Clock/ Pre-Set" . Zobrazí se hodiny. Číslo odpovídající dané hodině bliká.
- 4) Otočením  nastavte hodiny. Číslo zadané jako hodiny by mělo být v rozsahu 0--23.
- 5) Stiskněte "Clock/ Pre-Set" . čísla odpovídající minutám budou blikat.
- 6) Otočením  nastavte minuty, zadané číslo platné pro minuty musí být v rozsahu 0--59.
- 7) Stisknutím "Quick Start/Start" ukončíte nastavení.

## 6. Rychlé spuštění

- 1) Když je trouba v klidovém stavu, stiskněte tlačítko "Quick Start/Start", tím začne vaření na maximální mikrovlnný výkon po dobu 30 sekund. Doba vaření se zvýší o 30 sekund 30 sekund pokaždé, když stisknete tlačítko "Quick Start/Start". Maximální doba, kterou můžete nastavit, je 95 minut.

## 7. Rozmrazování podle nastavené hmotnosti

- 1) Stiskněte tlačítko "Defrost By W.T.", kontrolka LED zobrazí "dEF1".
- 2) Pro volbu hmotnosti pokrmu, který chcete rozmrazit otáčejte . Současně bude svítit "g". Hmotnost musí být v rozmezí 100 a 2000 g.
- 3) Stiskněte tlačítko "Quick Start/Start" pro zahájení rozmrazování.

## 8. Rozmrazování podle nastaveného času

- 1) Stiskněte tlačítko "Defrost By Time", kontrolka LED zobrazí "dEF2".
- 2) Doba vaření zvolte otočením .  
Doba nastavení se pohybuje v rozmezí od 00:05 do 95:00.
- 3) Stiskněte tlačítko "Quick Start/Start" pro spuštění rozmrazování.



## 9. Postupné vaření na několika programech

Je možné nastavit maximálně dva programy vaření za sebou. Pokud je jedním programem rozmrazování, musí být tento program zařazen jako první. Po každém programu bude slyšet zvuková signalizace a pak začne následující program.

**Poznámka:** Funkci Auto menu nelze nastavit jako jeden z programů v řadě.

Příklad: chcete rozmrazit 500 g jídla a vařit ho výkonem 80% po dobu 5 minut.

Proveďte následující kroky:

- 1) Stiskněte tlačítko "Defrost By W.T.", kontrolka LED zobrazí dEF1.
- 2) Otočením  nastavte hmotnost jídla. Zastavte na, jakmile bude zobrazeno "500".
- 3) Stiskněte jednou "Micro./Grill/Combi.", kontrolka LED zobrazí "P100".
- 4) Otáčením  a zvolte výkon 80%, kontrolka LED zobrazí "P80".
- 5) Stiskněte jednou "Micro./Grill/Combi.", otočením  nastavte dobu vaření na 5 minut.
- 6) Stisknutím "Quick Start/Start" spustíte vaření.

## 10. Automatické programy pro vaření

1) Otáčejte " **Auto Menu** " a zvolte požadovaný program.

Budou se zobrazovat "A-1", "A-2",....."A-8" v tomto pořadí.

2) Stiskněte "  " pro potvrzení vybraného menu.

3) Otáčejte " **Auto Menu** " a navolte menu .

4) Otočením "  " nastavte hmotnost jídla.

5) Stiskněte " **Quick Start/Start** ", kterým spustíte vaření.

Po ukončení vaření zvuková signalizace vydá pět pípnutí.

## 11. Funkce kontroly nastavení

(1) Během vaření stiskněte " **Micro./Grill/Combi** ". Na 4 sekundy se zobrazí aktuální mikrovlnný výkon.

(2) Ve fázi odloženého startu stiskněte " **Clock/ Pre-Set** ", kterým se zobrazí hodiny pro odložený start.

Doba začátku vaření bude na 4 sekundy blikat. Pak se trouba vrátí na zobrazení hodin.

(3) Během vaření stiskněte " **Clock/ Pre-Set** " pro kontrolu aktuální hodiny. Zobrazí se na 4 sekundy.

## 12. Funkce dětské pojistky

Pojistka: v nezablokovaném stavu stiskněte na 3 sekundy " **Cancel/Stop** ", dlouhý zvukový signál ohlásí, že jste aktivovali dětskou pojistku.

Uvolnění pojistky: v zablokovaném stavu stiskněte na 3 sekundy " **Cancel/Stop** ". Dlouhý zvukový signál ohlásí, že pojistka byla vypnutá.

## 13. Specifikace

(1) Zvuková signalizace vydá pípnutí, jakmile otočíte ovladač na začátek postupu.

(2) Pokud dojde k otevření dvířek během vaření, je nutné pro pokračování stisknout tlačítko " **Quick Start/Start** " .

(3) Jakmile je nastavený program vaření, musíte stisknout tlačítko " **Quick Start/Start** " do 1 minuty. V opačném případě se zobrazí aktuální čas a nastavení bude zrušeno.

(4) Zvukový signál vydá pípnutí v případě správného postupu stisknutí, v opačném případě nebude slyšet žádná zvuková signalizace.

## Tabulka automatických programů

Menu	Objednat	Hmotnost	Zobrazení
A-1 AUTO OHŘEV	1	200 g	200
		400 g	400
		600 g	600
A-2 ZELENINA	2	200 g	200
		300 g	300
		400 g	400
A-3 RYBY	3	250 g	250
		350 g	350
		450 g	450
A-4 MASO	4	250 g	250
		350 g	350
		450 g	450
A-5 TĚSTOVINY	5	50 g	50
		100 g	100
A-6 BRAMBORY	6	200 g	200
		400 g	400
		600 g	600
A-7 PIZZA	7	200 g	200
		400 g	400
A-8 POLÉVKA	8	200 ml	200
		400 ml	400



## Odstránění možných problémů

<b>NORMÁLNÍ</b>	
Rušení příjmu TV mikrovlnnou troubou.	Příjem rádia a televize může být při provozu mikrovlnné trouby rušen. Tento jev se podobá rušení malými elektrickými spotřebiči jako je mixér, vysavač a elektrický ventilátor. Jde o normální stav.
Ztlumení světla trouby.	Při nízkém výkonu mikrovlnného vaření se může světlo ztlumit. Je to normální stav.
Pára hromadí se na dvířkách, horký vzduch vycházející z větracích otvorů.	Během vaření může z jídla vycházet pára. Většina této páry vyjde ven z větracích otvorů. Ale nějaké množství se může nahromadit na studených místech jako jsou dvířka trouby. Je to normální stav.
Trouba byla náhodně spuštěna, když uvnitř nebylo žádné jídlo.	Troubu nepoškodí, pokud po velmi krátký čas funguje prázdná. Ale měli byste se této situaci vyhnout.

<b>Problém</b>	<b>Možná příčina</b>	<b>Náprava</b>
Trouba se nezapne.	Napájecí kabel není správně zapojený do síťové zásuvky.	Vytáhněte kabel ze zásuvky, počkejte 10 sekund a znovu ho zapojte.
	Spálená pojistka nebo zásah automatického spínače.	Vyměňte pojistku nebo znovu nastavte automatický spínač (opravený kvalifikovaným personálem naší společnosti).
	Problémy s elektrickou zásuvkou	Zkontrolujte elektrickou zásuvkou pomocí jiného spotřebiče.
Trouba nehřeje.	Dvířka nejsou správně zavřená	Zavřete správně dvířka.



Tento spotřebič je označen ve shodě s evropskou směrnicí WEEE 2002/96/EC o zacházení s odpadem z elektronických a elektrických spotřebičů. Tím, že zákazník zaručí správnou likvidaci odpadu, přispívá k ochraně zdraví osob a ochraně životního prostředí, které by mohlo jinak být poškozeno nevhodnou likvidací odpadu. Symbol, který je na spotřebiči umístěn znamená, že tento výrobek nemůže být zlikvidován jako normální komunální odpad, ale musí být odevzdán do nejbližšího sběrného místa nebo střediska recyklace elektrického a elektronického odpadu. Likvidace musí být provedena podle místních platných předpisů pro ochranu životního prostředí a likvidaci odpadu.

Další informace o zacházení, vracení a recyklaci tohoto výrobku Vám poskytne místní organizace odpovědná za likvidaci nebo obchod, ve kterém byl nákup proveden.

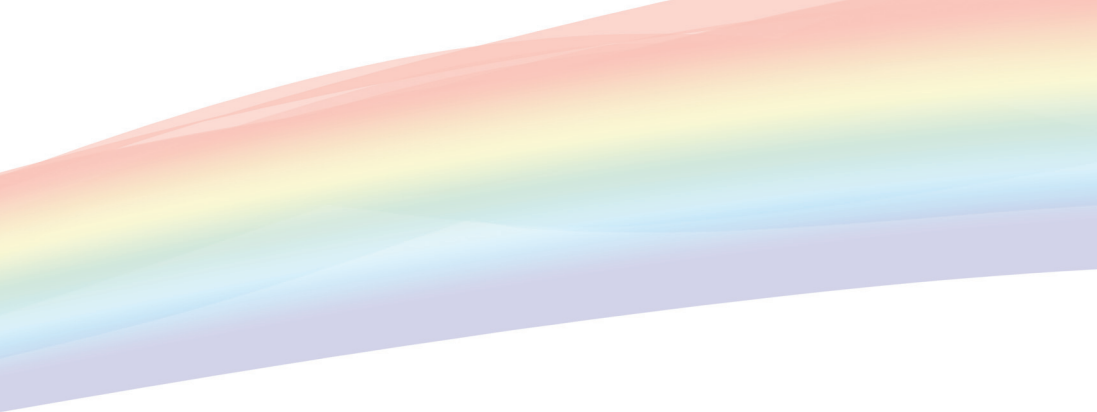

**LORD Hausgeräte GmbH**

Greschbachstraße 17

76229 Karlsruhe

Germany

[info@lord.eu](mailto:info@lord.eu)

[www.lord.eu](http://www.lord.eu)

(LMF 2205 X-1)

Změny a tiskové chyby vyhrazeny.