

The Teka logo is displayed in white on a red square background. It features a stylized lowercase 't' with a white dot above it, followed by the word 'teka' in a bold, lowercase sans-serif font.

CHLADNIČKA

RBF 78720 GBK
RBF 78720 GWH

Návod k obsluze

Blahopřejeme Vám k zakoupení nové chladničky

- Děkujeme Vám, že jste nám volbou značkového výrobku Teka projevili svoji důvěru. Jsme přesvědčeni, že Vám nový výrobek poskytne dobré služby a rychle se stane ve vaší domácnosti nepostradatelným.
- Ovládání a používání tohoto spotřebiče je velmi jednoduché. Přesto vám doporučujeme prostudovat tento návod k obsluze, který vám ukáže, jak správně a bezpečně používat váš nový výrobek a jak můžete skutečně plně využívat všechny jeho funkce, dovednosti a příjemné vlastnosti. Řiďte se doporučeními v odstavci „Bezpečnostní pokyny“, „Obsluha“ a „Údržba“ tak, aby Vám Váš nový výrobek dlouho a spolehlivě sloužil.
- Návod k obsluze si dobře uschovejte pro pozdější možnost ověření některých rad a informací.

- Pro zajištění technického vývoje a další modernizace si výrobce vyhrazuje právo v případě potřeby změnit bez předchozího upozornění a závazků vzhled, technické provedení nebo příslušenství tohoto výrobku.

Obal výrobku

- Byly splněny povinnosti vyplývající ze zákona č. 477/2001 Sb. o obalech, včetně uhrazení finančního příspěvku organizaci zajišťující využití obalového materiálu.
- Doporučujeme uschovat po dobu záruky obal výrobku včetně výplní, pro případnou možnost bezpečného přepravení do servisního střediska.

 Tento elektrický spotřebič odpovídá českým i evropským normám, týkajících se bezpečnosti elektrických spotřebičů určených do domácností a ochrany před elektromagnetickou interferencí a bylo na něj vystaveno „Prohlášení o shodě“.

Likvidace

Likvidace obalového materiálu



- Všechny použité materiály jsou ekologické a lze je bez nebezpečí umístit na místo určené obcí k ukládání odpadů. Obal z nového výrobku zlikvidujte přiměřeným způsobem.
- Použité plasty mohou být recyklovány a jsou označeny: PE = polyetylen, PS = polystyren, PP = polypropylen
- Kartónové části obalu byste měli odvézt do sběrný nebo do kontejneru se starým papírem.



Likvidace vysloužilého spotřebiče



- Až jednoho dne Váš starý elektrický spotřebič definitivně vyřadíte z provozu, zamezte jeho zneužití odštípnutím přívodního kabelu a dopravte jej do nejbližšího střediska recyklace odpadů. Nevyhazujte starý spotřebič do odpadu spolu s domovním odpadem, ale kontaktujte své místní úřady a zjistěte, zda a kde jsou ve vaší oblasti místa, kde lze spotřebič recyklovat.
- Prosim, dodržujte národní a regionální předpisy týkající se vyřazení spotřebičů a obalového materiálu do odpadu, jakož i značení materiálů (třídění odpadů, sběrná místa).

Podrobné informace na www.elektrowin.cz

1 BEZPEČNOSTNÍ POKYNY	4
1.1 Obecná bezpečnostní upozornění.....	4
1.2 Instalační varování	8
1.3 Během používání	9
2 POPIS SPOTŘEBIČE	10
3 POUŽÍVÁNÍ SPOTŘEBIČE.....	11
3.1 Informace o technologii s dlouhou životností No Frost (beznámrazové	11
3.2 Displej a ovládací panel	11
3.3 Provoz vaší ledničky s mrazničkou	12
3.3.1 Režim Super mrazení.....	12
3.3.2 Režim Super chlazení	12
3.3.3 Ekonomický způsob.....	13
3.3.4 Prázdninový režim.....	13
3.3.5 Režim chlazení nápojů	13
3.3.6 Režim spojiče obrazovky	14
3.3.7 Funkce dětského zámku	14
3.3.8 Funkce alarmu při otevřených dveřích	14
3.4 Nastavení teploty	14
3.4.1 Nastavení teploty mrazničky	14
3.4.2 Nastavení teploty chladničky.....	14
3.5 Upozornění na úpravu teploty	15
3.6 Příslušenství	16
3.6.1 Automatický výrobek ledu	16
3.6.2 Příhrádka mrazničky.....	16
3.6.3 Příhrádka s nulovou teplotou	16
3.6.4 Příhrádka pro zdravou výživu	17
3.6.5 Flexibilní police	17
3.6.6 Ionizační čištění.....	17
3.6.7 Zachování maximální čerstvosti	18
4 SKLADOVÁNÍ POTRAVIN	18
4.1 Oddělení chladničky	18
4.2 Oddělení mrazničky.....	19
5 ČIŠTĚNÍ A ÚDRŽBA.....	22
6 PŘEPRAVA A PŘEMÍSTĚNÍ.....	23
6.1 Přeprava a změna pozice	23
6.2 Změna otevírání dveří	23
7 NEŽ KONTAKTUJETE POPRODEJNÍ SERVIS	24
8 TYPY PRO ÚSPORU ENERGIE.....	26

1 BEZPEČNOSTNÍ POKYNY

1.1 Všeobecná bezpečnostní upozornění

Pročtěte pečlivě tuto uživatelskou příručku.

 **Upozornění:** Ponechávejte větrací otvory v krytu spotřebiče nebo ve vestavěné konstrukci, bez překážek.

 **Upozornění:** K urychlení procesu odmrazování nepoužívejte mechanická zařízení ani jiné prostředky, kromě těch, které doporučuje výrobce.

 **Upozornění:** Nepoužívejte elektrické spotřebiče uvnitř skladovacích prostor spotřebiče, pokud nejsou doporučené výrobcem.

 **Upozornění:** Chladicí okruh nepoškozujte.

 **Upozornění:** Při umístění spotřebiče dbejte na to, aby přívodní šňůra nebyla skřípnutá nebo poškozená.

 **Upozornění:** V zadní části spotřebiče neumísťujte vícečetné přenosné zdířky ani přenosné napájecí zdroje.

 **Upozornění:** Aby se předešlo rizikům vyplývajícím z nestability spotřebiče, musí být spotřebič zajištěn a upevněn v souladu s pokyny.

 **Upozornění:** Pokud váš spotřebič používá R600a jako chladivo (tyto informace budou uvedeny na štítku chladicího boxu), měli byste se během přepravy a instalace postarat o to, aby chladicí prvky nebyly poškozeny. R600a je šetrný k životnímu prostředí, EN - 4 zemní plyn je ale výbušný.

V případě úniku kvůli poškození chladicích prvků přemístěte spotřebič od otevřeného ohně nebo zdrojů tepla a místnost, kde se spotřebič nachází, na pár minut důkladně vyvětrejte.

Při dopravě a umístění chladničky dbejte, abyste nepoškodili chladicí plynový obvod.

- V tomto spotřebiči neskladujte výbušné látky, jako jsou různé spreje s hořlavinou.
- Tento spotřebič je určen k použití v domácnosti a podobných zařízeních, jako jsou:
 - personální kuchyňky v obchodech, kancelářích a dalších pracovních prostředích,
 - zemědělské usedlosti a pro klienty v hotelech, motelech a dalších podobných prostředích,
 - zařízení typu nocleh se snídaní;
 - catering a podobné aplikace.
- Pokud zásuvka neodpovídá zástrčce chladničky, musí ji vyměnit výrobce, servisní pracovník nebo podobně kvalifikované osoby, aby se předešlo nebezpečí.
- K napájecímu kabelu vaší chladničky byla připojena speciálně uzemněná zástrčka. Tato zástrčka by měla být použita se speciálně uzemněnou zásuvkou 16 ampérů. Pokud ve vaší domácnosti taková zásuvka není, nechte si ji, prosím, nainstalovat autorizovaným elektrikářem.

- Tento spotřebič mohou používat děti ve věku od 8 let a výše a osoby se sníženými fyzickými, smyslovými nebo duševními schopnostmi nebo nedostatkem zkušeností a znalostí, pokud jim byl poskytnut dozor nebo pokyny týkající se používání spotřebiče bezpečným způsobem a chápou související nebezpečí. Děti by si se spotřebičem neměly hrát. Čištění a údržbu od uživatelů neprovádějí děti bez dozoru.
- Děti ve věku od 3 do 8 let smějí ukládat a vyndávat potraviny ze spotřebiče. U dětí se neočekává, že budou provádět čištění nebo údržbu spotřebiče, u velmi malých dětí (0-3 roky) se nepředpokládá, že by spotřebič používaly, u malých dětí (3-8 let) se neočekává bezpečné používání spotřebičů, pokud nejsou pod nepřetržitým dozorem, starší děti (8-14 let) a zranitelné osoby mohou spotřebič bezpečně používat poté, co jim byl poskytnut příslušný dozor nebo pokyny týkající se používání spotřebiče. Od velmi zranitelných lidí se neočekává, že by spotřebič bezpečně používali, pokud nebudou pod nepřetržitým dohledem.
- Pokud je napájecí kabel poškozen, musí být vyměněn výrobcem, autorizovaným servisním technikem nebo podobnými kvalifikovanými osobami, aby se předešlo nebezpečí.
- Tento spotřebič není určen pro použití v nadmořských výškách přesahujících 2000 m.

Abyste se vyhnuli kontaminaci potravin, respektujte prosím tyto pokyny:

- Otevírání dveří na dlouhou dobu může způsobit výrazné zvýšení teploty v prostorách spotřebiče.
- Čistěte pravidelně povrchy, které mohou přijít do styku s potravinami a dbejte, aby byly průchodné odtokové systémy.
- Uchovávejte syrové maso a ryby ve vhodných nádobách v chladničce, aby nebyly v kontaktu s jinými potravinami nebo z nich na ně neodkapávalo.
- Dvuhvězdičková mrazící oddělení jsou vhodná pro skladování předmražených potravin, skladování nebo výrobu zmrzliny a výrobu ledových kostek.
- Jedno-, dvou- a tříhvězdičkové oddělení není vhodné pro mražení čerstvých potravin.
- Pokud je spotřebič ponechán dlouho prázdný a nepoužívá se, vypněte jej, odmražte, vyčistěte, vysušte a nechte otevřené dveře, aby se zabránilo vzniku plísní uvnitř spotřebiče.

1.1 Instalační varování

Před prvním použitím mrazničky s chladničkou věnujte prosím pozornost těmto bodům:

- Provozní napětí pro chladničku s mrazničkou je 220-240 V - 50Hz.
- Po instalaci musí být zástrčka přístupná.
- Vaše chladnička s mrazničkou může zapáchat, když je poprvé v provozu. To je normální a odér zmizí, když se začne spotřebič ochlazovat.
- Před připojením spotřebiče dbejte na to, aby údaje na typovém štítku (napětí a příkon) odpovídaly údajům o dodávkách elektrické energie v síti. Pokud máte pochybnosti, poraďte se s kvalifikovaným elektrikářem.
- Zasuňte zástrčku do zásuvky s účinným uzemněním. Pokud zásuvka nemá uzemnění nebo zástrčka nepasuje, doporučujeme poradit se s kvalifikovaným elektrikářem.
- Spotřebič musí být propojen s řádně nainstalovanou zásuvkou opatřenou pojistkou. Napájení (AC) a napětí v provozním bodě musí odpovídat detailům na typovém štítku spotřebiče (typový štítek je umístěn na vnitřní levé straně spotřebiče).
- Odmítáme nést zodpovědnost za případné škody, které vzniknou v důsledku nesprávného používání spotřebiče.
- Umístěte spotřebič na místo, kde nebude vystaven přímému slunečnímu záření.
- Spotřebič nesmí být nikdy používán venku nebo vystaven dešti.
- Váš spotřebič musí být nejméně 50 cm od kamen, plynových sporáků a topení a nejméně 5 cm od elektrické trouby.
- Jestliže je váš spotřebič umístěn vedle hlubokého mrazáku, musí být mezi nimi mezera nejméně 2 cm, aby se zabránilo vzniku vlhkosti na vnějším

povrchu.

- Nezakrývejte korpus ani horní část spotřebiče různými ubrusy a dečkami. Ovlivnilo by to výkon spotřebiče.
- Nad spotřebičem musí být mezera nejméně 150 mm. Nepokládejte nic na spotřebič.
- Na spotřebič nedávejte těžké předměty.
- Před použitím spotřebič důkladně vyčistěte (viz Čištění a údržba).
- Před použitím spotřebiče otřete všechny díly roztokem teplé vody a lžičky jedlé sody. Poté opláchneme čistou vodou a vytřete dosucha. Po vyčištění vraťte všechny díly zpět do spotřebiče.
- Použijte nastavitelné přední nohy, abyste se ujistili, že váš spotřebič stojí rovně a je stabilní. Nohy můžete nastavit otáčením v obou směrech. To musíte udělat před vložením potravin do spotřebiče.

Pokud vaše chladnička obsahuje kondenzátor ventilátoru

- Dolní kryt korpusu je plastový

Kondenzátor vaší chladničky se nachází ve spodní části spotřebiče. Díky tomu jsou díly, které upravují vzdálenost mezi chladničkou a stěnou za vaší lednicí umístěny na krytu spodní části korpusu. Spotřebič můžete do této chvíle posunout směrem k zadní stěně.



- Dolní kryt spotřebiče je kovový

Kondenzátor spotřebiče je umístěn ve spodní části. V důsledku toho upevněte distanční vložku do otvorů na krytu spodního panelu a otočte o 90 °, což je znázorněno na obrázku níže, podle něhož upravíte vzdálenost mezi chladničkou a zadní stěnou v místě, kam umístíte spotřebič. Až do té chvíle můžete spotřebič posunout směrem k zadní stěně.

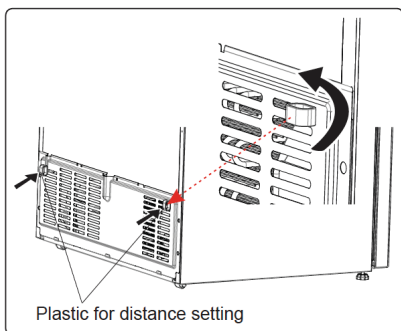

Vzdálenost mezi spotřebičem a zadní stěnou musí být maximálně 75 mm.

1.3 Během používání

- Pro připojení spotřebiče do sítě nepoužívejte prodlužovací kabely.
- Nepoužívejte poškozené nebo staré zástrčky.
- Netahejte za kabel, ani jej neohýbejte a nepoškozujte.
- Nepoužívejte adaptér zástrčky.
- Tento spotřebič je určen pro použití dospělými osobami. Nedovolte dětem, aby si hrály se spotřebičem nebo věšely na dveře.
- Nikdy se nedotýkejte napájecího kabelu / zástrčky mokřkýma rukama. Může to způsobit zkrat nebo zasažení elektrickým proudem.
- Nedávejte skleněné lahve nebo plechovky do mrazáku, protože po zmrznutí obsahu by praskly.
- Nedávejte do spotřebiče výbušný nebo hořlavý materiál. Nápoje s vysokým obsahem alkoholu umístěte vertikálně do prostoru lednice a dbejte na to, aby byla jejich hrdla pevně uzavřena.
- a / nebo řezné rány.

- Nedotýkejte se zmrzlých věcí mokřkýma rukama. Zmrzlinu nebo kostky ledu nekonzumujte ihned po vyjmutí z mrazicího oddělení spotřebiče.
- Rozmražené potraviny znovu nezamrazujte. Může to způsobit zdravotní problémy, jako je otrava jídlem.

Staré a vyřazené spotřebiče

- Jestliže má vaše stará chladnička nebo mraznička zámek, znehodnoťte jej nebo zámek odstraňte, než spotřebič odložíte, protože by se ve spotřebiči mohly uvěznit děti a mohlo by dojít k nehodě.
- Staré chladničky a mrazničky obsahují izolační materiál a chladivo s CFC. Proto dbejte na to, abyste při likvidaci starých spotřebičů neškodili životnímu prostředí.

Prohlášení ES o shodě

Prohlašujeme, že naše výrobky splňují platné evropské směrnice, rozhodnutí a nařízení a požadavky uvedené v daných normách.

Likvidace vašeho starého spotřebiče

Značka na výrobku nebo na jeho obalu Symbol naznačuje, že tento výrobek nesmí být považován za odpad z domácností. Místo toho se předá na příslušné sběrné místo pro recyklaci elektrických a elektronických zařízení. Zajištěním správné likvidace tohoto výrobku můžete předcházet možným negativním vlivům na životní prostředí a lidské zdraví, které by jinak mohly být způsobeny nevhodným nakládáním s odpady tohoto druhu. Ohledně podrobnějších informací o recyklaci tohoto výrobku kontaktujte, prosím, svůj místní městský úřad, službu likvidace odpadu z domácností nebo prodejnu, kde jste výrobek zakoupili.

Obaly a životní prostředí

Obalové materiály chrání váš spotřebič před poškozením, ke kterému může dojít během přepravy. Obalové materiály jsou šetrné k životnímu prostředí, protože jsou recyklovatelné. Použití recyklovaného materiálu snižuje spotřebu surovin, a proto také snižuje produkci odpadů.



Poznámky:

- Před instalací a použitím vašeho spotřebiče si pečlivě přečtěte návod k použití. V případě nesprávného používání spotřebiče nezodpovídáme za vzniklou škodu.
- Dodržujte všechny pokyny ohledně spotřebiče a návod k použití a uložte tento manuál na bezpečném místě jako pomůcku k řešení problémů, které se mohou v budoucnu vyskytnout.
- Tento spotřebič se vyrábí pro použití v domácnostech a lze jej používat pouze v domácím prostředí a pro stanovené účely. Není vhodný pro komerční ani podobné použití. Takové využití by mělo za následek zrušení záruky a naše společnost nebude zodpovědná za škody, ke kterým by mohlo dojít.
- Tento spotřebič se vyrábí pro použití v domácnosti a je vhodný pouze pro chlazení / skladování potravin. Není vhodný pro komerční nebo podobné využití a / nebo pro skladování jiných látek kromě potravin. Naše společnost nenes odpovědnost za ztráty, které by mohly nastat v opačném případě.

2 POPIS SPOTŘEBIČE

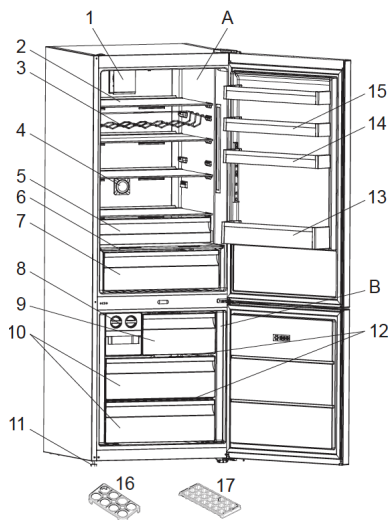

 Tato prezentace slouží pouze pro informaci o součástech spotřebiče. Díly se mohou lišit podle modelu spotřebiče.

- A) Oddělení chladničky
- B) Oddělení mrazničky
- 1) Turbo ventilátor *
- 2) Police chladničky
- 3) Regál na víno *
- 4) Ionizační čištění *
- 5) Oddělení s nulovou teplotou *
- 6) Kryt oddělení křehkých potravin
- 7) Zásobník pro zdravou výživu
- 8) Výrobník ledu *
- 9) Kryt mrazícího oddělení * / Horní zásuvka
- 10) Zásuvky mrazničky
- 11) Nastavitelné nohy
- 12) Skleněné police mrazáku*
- 13) Polička na lahve
- 14) FlexiRack * / Dveřní police
- 15) Dveřní police
- 16) Držák na vejce
- 17) Táček zásobníku na led *

* U některých modelů

3 POUŽÍVÁNÍ SPOTŘEBIČE

3.1 Informace o beznárazové technologii s dlouhou životností

Chladničky s technologií chlazení nové generace mají jiný operační systém než statické chladničky.

U jiných (statických) chladniček se může díky otevírání dveří a vlhkosti v potravinách tvořit v mrazicím oddělení led. U

takových chladniček se vyžaduje pravidelné odmrazování, chladnička se musí vypnout, mražené potraviny se přesunou do vhodné nádoby a led, který se vytvořil

v mrazicím oddělení, se odstraní. V chladničkách s technologií chlazení nové generace ventilátor vhání suchý studený vzduch rovnoměrně do celé chladničky a mrazicího oddělení.

Studený vzduch ochlazuje vaše potraviny rovnoměrně a jednotně, zabraňuje vlhkosti a hromadění ledu.

V prostoru chladničky je vzduch foukán ventilátorem, který se nachází v horní části prostoru chladničky a ochlazuje se při průchodu mezerou za vzduchovým potrubím. Zároveň se vzduch rozfukává otvory ve vzduchovém potrubí a rovnoměrně se chladný vzduch šíří po celém prostoru chladničky. Mezi mrazicím a chladicím oddělením není vzduchový prostor, proto je bráněno míchání pachů. Díky tomu vám chladnička s technologií chlazení nové generace poskytne snadné používání i obrovský objem a estetický vzhled.

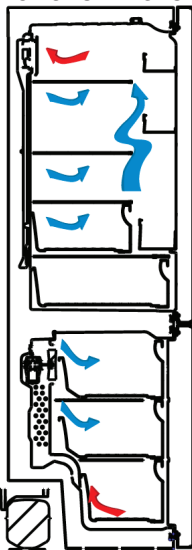

3.2 Displej a ovládací panel

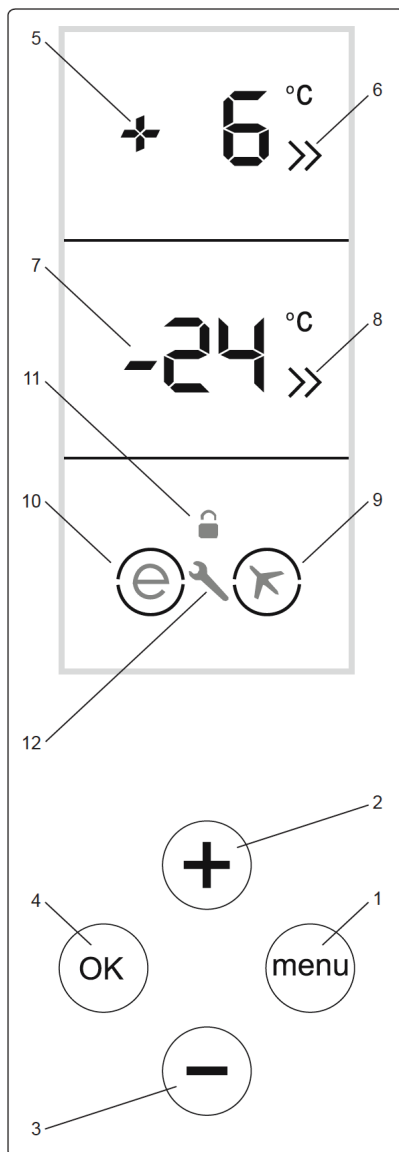

Používání ovládacího panelu

1. Tlačítko menu pro aktivaci ekonomického režimu
2. Umožňuje měnit hodnotu teploty v prostoru chladničky a umožňuje aktivovat režim super chlazení. Hodnotu teploty chladicího prostoru lze nastavit na 8,6,5,4,2 ° C nebo SC.
3. Umožňuje měnit hodnotu teploty v mrazicím prostoru a umožňuje aktivovat režim super zmrazení. Hodnotu teploty mrazicího prostoru lze nastavit na -16, -18, -20, -22, -24 ° C, nebo SF.
4. Výběr režimu / Tlačítko pro potvrzení
5. Ukazatel nastavení teploty pro prostor chladničky
6. Ukazatel Super chlazení
7. Ukazatel nastavení teploty v mrazicím prostoru
8. Ukazatel Super mrazení
9. Symbol Prázdninového režimu
10. Symbol ekonomického režimu
11. Symbol dětského zámku
12. Alarm / Symbol kontaktu servisu

3.3 Provoz vaší chladničky s mrazničkou

Po zapojení spotřebiče se objeví všechny symboly na dobu 2 sekund, potom se objeví počáteční hodnoty -18 ° C na indikátoru nastavení mrazničky a + 4 ° C na indikátoru nastavení chladničky. Všechna tlačítka na ovládacím panelu jsou dotyková (pro aktivaci pouze stiskněte tlačítka, která chcete použít).

3.3.1 Režim super zmrazení

Jak se používá?

- Stiskněte tlačítko nastavení teploty mrazničky, a potom tlačítko „OK“, až se na displeji mrazicího oddělení zobrazí písmena SF. Uslyšíte pípavý zvuk a režim bude aktivován. Pokud není tlačítko „OK“ stisknuto do 9 sekund po zobrazení písmen SF, bude aktivována dříve vybraná teplota mrazničky.

- Po zvolení tohoto režimu se na displeji teploty mrazničky zobrazí písmena SF.

Během tohoto režimu:

- Hodnoty teploty chlazení lze změnit a zvolit režim super chlazení.
- Ekonomické a prázdninové režimy nelze zvolit.
- Režim super mrazení lze deaktivovat stisknutím tlačítka nastavení teploty mrazničky. Po stisknutí tohoto tlačítka začne ikona SF blikat. Zatímco ikona SF bliká, stiskněte tlačítko „-“ a vyberte požadovanou hodnotu pro mrazničku. Po zvolení hodnoty pro mrazničku opět stiskněte tlačítko „OK“ pro deaktivaci režimu SF.



Maximální množství čerstvých potravin (v kilogramech), které lze zmrazit během 24 hodin, je uvedeno na typovém štítku spotřebiče.



Pro optimální výkon spotřebiče při využití maximální kapacity mrazničky nastavte spotřebič na režim SF na 3 hodiny před tím, než do mrazničky vložíte čerstvé potraviny.



Režim super mrazení se automaticky zruší po 24 hodinách nebo když teplota senzoru mrazničky klesne pod -32 ° C.

3.3.2 Režim Super chlazení

Jak se používá?

- Stiskněte tlačítko nastavení teploty chladničky, potom tlačítko „OK“, až se na displeji chladicího prostoru zobrazí písmena SC. Uslyšíte pípavý zvuk a režim se aktivuje. Pokud není tlačítko „OK“ stisknuto do 9 sekund po zobrazení písmen SC, aktivuje se dříve vybraná teplota chlazení.

- Po zvolení tohoto režimu se zobrazí „SC“ na displeji teploty chlazení.

Během tohoto režimu:

- Hodnoty teploty mrazničky lze změnit a zvolit režim super mrazení.

- Ekonomické a prázdninové režimy nelze zvolit.

- Režim super chlazení lze deaktivovat stisknutím tlačítka pro nastavení teploty chladicího zařízení. Po stisknutí tohoto tlačítka začne ikona SC blikat. Zatímco ikona SC bliká, stiskněte tlačítko „+“ a vyberte požadovanou hodnotu pro chladicí zařízení. Po zvolení hodnoty opět stiskněte tlačítko „OK“ pro deaktivaci režimu SC.



Režim super mrazení se automaticky zruší po 4 nebo 6 hodinách v závislosti na teplotě prostředí nebo když mraznička dosáhne dostatečně nízké teploty.

3.3.3 Ekonomický režim

Jak se používá?

- Stiskněte tlačítko Menu, až se kolem symbolu ekonomiky objeví kruh, pak stiskněte tlačítko „OK“ během 9 sekund. Bzučák zazní dvakrát pro potvrzení, že režim je aktivní.

- Než zvolíte prázdninový režim, zrušte ekonomický režim. Poté pomocí tlačítka Menu zvolte prázdninový režim.

- Pokud do 1 sekundy po stisknutí tlačítka Menu nestisknete žádné tlačítko, režim bude zrušen.

Během tohoto režimu:

- Lze měnit teplotu oddělení mrazničky. Po zrušení ekonomického režimu bude zvolená teplota mrazničky aktivována.

- Teplota chladicí sekce může být změněna. Po zrušení ekonomického režimu bude zvolená teplota chladicího zařízení aktivována.

- Je možné zvolit režimy super chlazení a super mrazení. V tomto případě se automaticky zruší ekonomický režim a aktivuje se zvolený režim.

- Po zrušení ekonomického režimu použijte tlačítko Menu pro volbu prázdninového režimu.

- Stiskněte tlačítko Menu, až oba kruhy zmizí pro zrušení režimu, pak stiskněte tlačítko „OK“.

3.3.4 Prázdninový režim

Jak se používá?

- Stiskněte tlačítko Menu, až se kolem symbolu prázdninového režimu objeví kruh, pak stiskněte tlačítko „OK“ během 9 sekund. Bzučák zazní dvakrát pro potvrzení, že režim je aktivován.

- Před výběrem ekonomického režimu zrušte prázdninový režim. Poté pomocí tlačítka Menu zvolte ekonomický režim.

- Pokud do 1 sekundy po stisknutí tlačítka Menu nestisknete žádné tlačítko, bude prázdninový režim zrušen.

Během tohoto režimu:

- Lze změnit teplotu mrazicí sekce. Po zrušení prázdninového režimu bude vybraná teplota mrazničky aktivována.

- Teplota chladicí sekce může být změněna. Po zrušení prázdninového režimu bude zvolená teplota chladicí sekce aktivována.

- Je možné zvolit režimy super chlazení a super mrazení. V tomto případě se automaticky zruší prázdninový režim a aktivuje se zvolený režim.

- Zrušte prázdninový režim před výběrem ekonomického režimu. Poté pomocí tlačítka Menu zvolte ekonomický režim.

- Stiskněte tlačítko Mode, až oba kruhy zmizí, a poté stiskněte tlačítko „OK“ pro zrušení režimu.

3.3.5 Režim chlazení nápojů

- Na dobu 3 sekund stiskněte tlačítko pro nastavení teploty mrazničky.

- Indikátor teploty v mrazicím oddělení zobrazí „dc“ a ukazatel teploty pro indikátor chladničky bliká „05“.

- Stiskněte tlačítko pro nastavení teploty chladicí sekce abyste seřídili čas.

- Můžete zvolit čas 05, 10, 15, 20, 25 a 30 minut.

- Jakmile je požadovaný čas vybrán, čas na displeji třikrát zabliká a zazní pípnutí.

- Pokud do 2 sekund nebude stisknuto jiné tlačítko, režim bude zvolen.

- Zvolený čas se snižuje minutu po minutě a zbývajícím časem bliká na displeji.
- Pro zrušení režimu chlazení nápojů stiskněte znovu na 3 sekundy tlačítko pro úpravu teploty.



Před umístěním lahví do spotřebiče musíte upravit čas podle teploty lahví.

- Například na začátku si můžete nastavit čas na „5 minut“. Po této době, pokud je chlazení nedostatečné, můžete čas zvýšit o dalších 5 nebo 10 minut.

- Při používání tohoto režimu musíte pravidelně kontrolovat teplotu lahví. Když lahve dostatečně vychladly, musíte je ze spotřebiče vyjmout.

- Pokud zůstanou lahve ve spotřebiči příliš dlouho při zvoleném režimu pro rychlé chlazení, lahve explodují.

3.3.6 Režim spořiče obrazovky

Jak se používá?

- Stiskněte 3x tlačítko Menu pro aktivaci režimu spořiče obrazovky.

- Chcete-li zrušit režim spořiče obrazovky, stiskněte libovolné tlačítko a potom na 3 sekundy stiskněte tlačítko Menu.

- Pro vypnutí osvětlení chladničky stiskněte současně tlačítko pro nastavení mrazničky, tlačítko nastavení chladničky a tlačítko Menu. Pak 3x otevřete a zavřete dveře chladničky. Od té doby, pokud tato funkce nebude zrušena stejnou metodou, se světla chladničky nerozsvítí.

3.3.7 Funkce dětského zámku

Účel

Dětský zámek slouží k tomu, aby zabránil neúmyslným nebo náhodným změnám v nastavení spotřebiče.

Aktivování dětského zámku

Současně stiskněte tlačítka nastavení teploty chladničky a mrazničky na dobu 5 sekund.

Deaktivace dětského zámku

Současně stiskněte tlačítka nastavení teploty chladničky a mrazničky na dobu 5 sekund.



Dětský zámek se deaktivuje v případě výpadku napájení nebo při vypojení spotřebiče.

3.3.8 Funkce Alarmu při otevřených dveřích

Pokud jsou dveře chladničky nebo mrazničky otevřeny déle než 2 minuty, ozývá se „pípání“.

3.4 Nastavení teploty

3.4.1 Nastavení teploty mrazničky

- Při každém stisknutí tlačítka pro úpravu teploty mrazničky se nastaví nižší teplota (-16 ° C, -18 ° C, -20 ° C, -22 ° C, -24 ° C nebo SF). Pokud tlačítko budete tisknout i nadále, hodnoty se restartují z -16 ° C.

- Pro nastavení upravené teploty stiskněte tlačítko „OK“ do 9 sekund po dosažení požadované hodnoty teploty.

- Když stisknete tlačítko pro úpravu mrazicího oddělení až se zobrazí na displeji symbol super mrazení, stiskněte tlačítko „OK“ během 9 sekund, na displeji bliká symbol „SF“ (Super Mrazení).

3.4.2 Nastavení teploty chladničky

- Při každém stisknutí tlačítka pro úpravu teploty chladničky se nastaví nižší teplota (+ 8 ° C, + 6 ° C, + 5 ° C, + 4 ° C, + 2 ° C nebo SC). Pokud tlačítko budete tisknout i nadále, hodnoty se restartují z + 8 ° C.

- Pro nastavení upravené teploty stiskněte tlačítko „OK“ do 9 sekund po dosažení požadované hodnoty teploty.

- Když stisknete tlačítko pro úpravu chladicího prostoru, dokud se nezobrazí symbol super chlazení, stisknete tlačítko „OK“ během 9 sekund, na displeji bliká „SC“ (Super chlazení).

Doporučená nastavení teploty pro oddělení mrazničky a chladničky

Oddělení mrazničky	Oddělení chladničky	Poznámky
-18 °C	4 °C	Pro pravidelné používání a co nejlepší výkon
-20 °C, -22 °C nebo -24 °C	4 °C	Doporučuje se při teplotě okolního prostředí vyšší než 30 °C.
SF	4 °C	Musí se použít, když chcete v krátké době zmrazit pokrmy.
-18 °C, -20 °C, -22 °C nebo -24 °C	2 °C	Tato nastavení teploty musí být použito v případě, že je teplota okolního prostředí vysoká nebo pokud si myslíte, že prostor chladničky není dostatečně chladný a dveře spotřebiče se často otevírají.
-18 °C, -20 °C, -22 °C nebo -24 °C	SC	Musí se použít v případě, že je chladicí prostor přetížen potravinami nebo je třeba potraviny rychle ochladit.

3.5 Upozornění pro nastavení teploty

• Nedoporučuje se používat chladničku v prostředích, která jsou chladnější než 10 °C z hlediska její účinnosti.

• Nezačínajte s dalším nastavením, pokud jste již nastavení provedli.

• Nastavení teploty by mělo probíhat podle frekvence otevírání dveří, množství potravin uchovávaných uvnitř chladničky a okolní teplotě v prostoru, kde je spotřebič umístěn.

• Aby vaše chladnička mohla po

připojení k síti dosáhnout provozní teploty, neotvírejte často dveře ani do ní nevkládejte příliš velké množství potravin. Upozorňujeme, že v závislosti na okolní teplotě může trvat 24 hodin, než vaše chladnička dosáhne provozní teploty.

• Při připojení nebo odpojení do sítě nebo při výpadku energie se použije funkce 5 minut zpoždění, aby se zabránilo poškození kompresoru vaší chladničky. Vaše chladnička začne normálně fungovat po 5 minutách.

• Váš spotřebič je navržen tak, aby fungoval v teplotním rozmezí okolního prostředí (T / SN = 10 °C - 43 °C), které je uvedeno v normách podle klimatické třídy zobrazené na typovém štítku. Nedoporučujeme používat spotřebič mimo uvedené teplotní limity s ohledem na účinnost chlazení.

Klimatická třída	Okolní teplota ve °C
T	Mezi 16 a 43 (°C)
ST	Mezi 16 a 38 (°C)
N	Mezi 16 a 32 (°C)
SN	Mezi 10 a 32 (°C)

Důležité pokyny pro instalaci

Tento spotřebič je určen k použití v obtížných klimatických podmínkách a je podporován technologií „Freezer Shield“, která zajišťuje, že mražené potraviny v mrazničce neroztají, ani když teplota okolí klesne až k -15 °C. Svůj spotřebič si tedy můžete nainstalovat do nevytápěné místnosti, aniž byste se museli bát, že by se mražené potraviny v mrazáku zkazily. Když se okolní teplota vrátí do normálu, můžete spotřebič používat i nadále jako obvykle.

3.6 Příslušenství

3.6.1 Výrobník ledu

- Vytáhněte páčku směrem k vám a

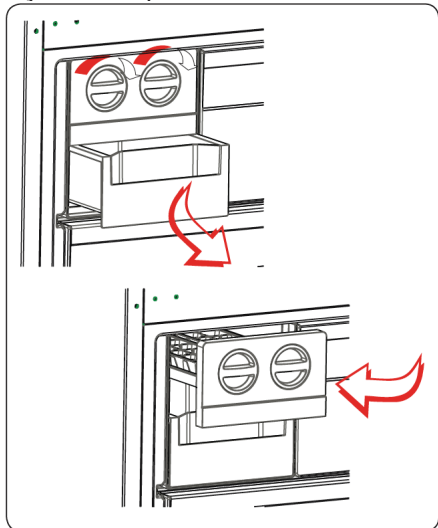

vyjměte přihrádku výrobce ledu.

- Naplňte jej vodou po vyznačenou úroveň.
- Přidrže levý konec páčky a dejte přihrádku na led na krabici na led.
- Když se vytvoří kostky ledu, otočte pákou, aby ledové kostky napadaly do krabice na led.

 Přihrádku na led neplňte vodou, aby se v ní vyráběl led. Praskla by.

3.6.2 Přihrádka mrazničky

Přihrádka mrazničky umožňuje snadnější přístup k potravinám.

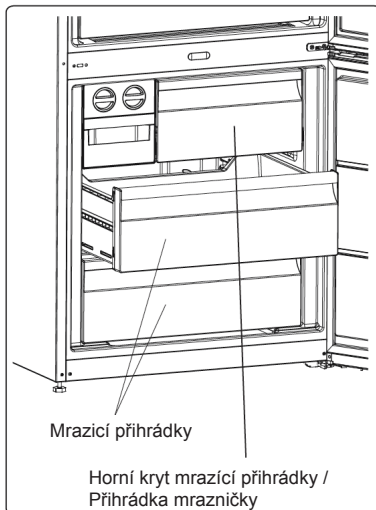

Vyjmutí mrazicí přihrádky:

- Vytáhněte přihrádku co nejdále.
- Vytáhněte přední část přihrádky nahoru a ven.

 Při opětovném zasunutí posuvného prostoru postupujte v opačném sledu.

 Při jeho vyjmutí vždy držte rukojeť přihrádky.

3.6.3 Přihrádka s nulovou teplotou

Přihrádka s nulovou teplotou

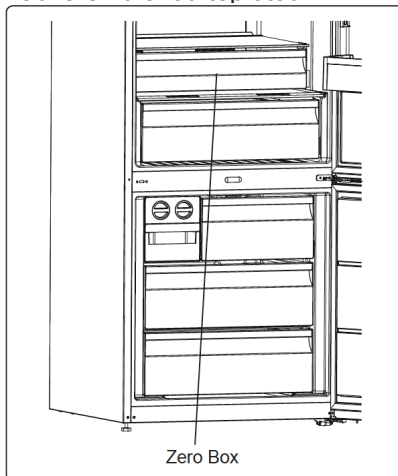

Uchovávání potravin v prostoru s nulovou teplotou

(Voda zamrzá při 0 ° C, ale potraviny obsahující sůl nebo cukr mrznou při teplotách nižších, než je tato).

Prostor s nulovou teplotou se obvykle používá pro skladování potravin, jako jsou syrové ryby, lehce naložené potraviny, rýže a tak dále.

! Do prostoru s nulovou teplotou nedávejte potraviny, které chcete zmrazit nebo tácky na led (na výrobu ledu).

Chcete-li vyjmout polici přihrádky s nulovou teplotou :

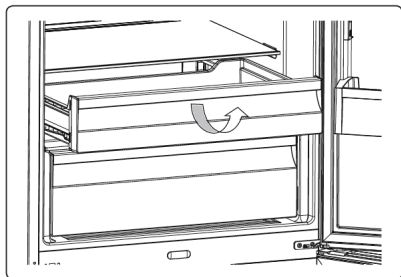

- Vytáhněte polici přihrádky s nulovou teplotou směrem k sobě posunutím po kolejničkách.

- Vytáhněte polici přihrádky s nulovou teplotou směrem nahoru z kolejničky a vyjměte ji z lednice.

3.6.4 Přihrádka pro zdravou výživu

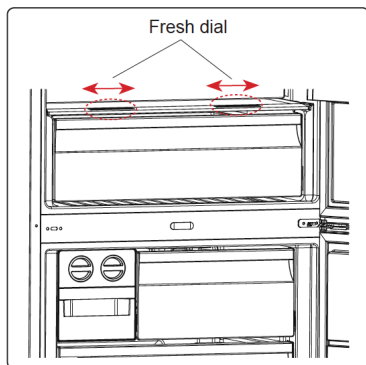

Kruhový číselník čerstvosti

Pokud je přihrádka na čerstvé potraviny plná, měl by být otevřen ciferník čerstvosti, umístěný zepředu. Díky tomu je možné kontrolovat vzduch v přihrádce a vlhkost vzduchu a zvýšit tak životnost potravin

uvnitř. Ciferník umístěný za policí musí být otevřen, pokud je na skleněné polici vidět jakákoli kondenzace.

3.6.5 Flexibilní regál

Šest různých výškových úprav lze provést pro zajištění úložných prostor, které potřebujete, a to nastavitelnou policí dveří.

Změna polohy nastavitelných dveřních polic;

Podržte spodek policičky a vytáhněte tlačítka na boku dveřní police ve směru šipky. (Obr.1)

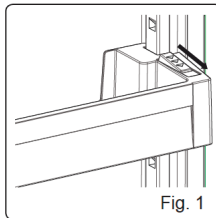

Fig. 1

Umístěte polici na dveřích ve výšce, kterou potřebujete, a to pohybem nahoru a dolů. Jakmile dosáhnete požadované pozice police na dveřích, uvolněte tlačítka na boku police (Obr.2).

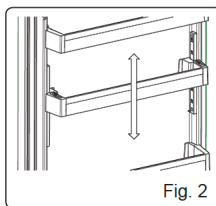

Fig. 2

Než policičku uvolníte, posuňte ji nahoru a dolů a ujistěte se, že police drží pevně.



Poznámka: Než budete se zaplněnou policí manipulovat, musíte ji zepodu podržet. Jinak je kvůli zatížení mohla z kolejníc vypadnout. Mohla by se poškodit jak police, tak i kolejničky.

3.6.6 Ionizační čistič

Při ionizačním čištění se šíří negativní ionty, které neutralizují částice nepříjemného zápachu a prachu ve vzduchu. Odstraněním těchto částic ze vzduchu v chladniče zlepšuje ionizační čistič kvalitu vzduchu a eliminuje pachy.

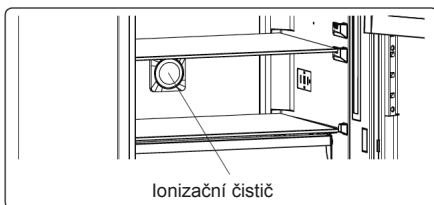

ionizační čistič

• Tato funkce je volitelná. U vašeho výrobku nemusí být. • Umístění ionizéru se může lišit podle typu výrobku.

3.6.7 Technologie zachování maximální čerstvosti

Tato technologie pomáhá odstraňovat ethylenový plyn (bioprodukt uvolňovaný přirozeně z čerstvých potravin) a nepříjemné pachy z prostoru pro čerstvé potraviny. Potraviny tak zůstávají čerstvé delší dobu.

• Zařízení pro zachování maximální čerstvosti musíte jednou zaruč vyčistit. Filtr je třeba nechat v troubě 2 hodiny při teplotě 65 °.

• Pro vyčištění filtru odstraňte zadní kryt boxu filtru vytažením směrem podle šipky.

• Filtr by neměl být omýván vodou ani žádným čisticím prostředkem.

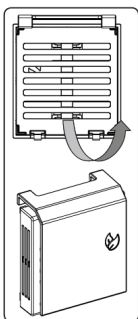

Zařízení pro zachování maximální čerstvosti (U některých modelů)

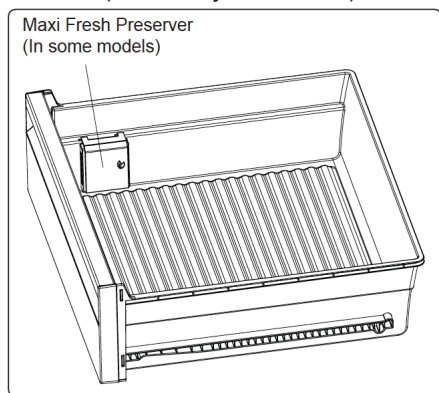

Vizuální a textové popisy v sekci příslušenství se mohou lišit podle typu vašeho spotřebiče.

4 UKLÁDÁNÍ POTRAVIN

4.1 Oddělení chladničky

Pro normální provozní podmínky nastavte teplotu chladicího prostoru na + 4 nebo + 6 °C.

• Aby se snížila vlhkost a zabránilo se následné tvorbě námrazy, uchovávejte tekutiny v chladničce vždy v uzavřených nádobách. Námraza má tendenci koncentrovat se v nejchladnějších částech odpařující se kapaliny a časem by váš spotřebič vyžadoval častější odsmrazování.

• Nikdy nedávejte teplé pokrmy do chladničky. Teplé potraviny by měly mít možnost zchladnout při pokojové teplotě a měly by být uspořádány tak, aby zajistily odpovídající cirkulaci vzduchu v prostoru chladničky.

• Ujistěte se, že žádné předměty nejsou v přímém kontaktu se zadní stěnou spotřebiče, protože se bude tvořit námraza a budou se na zadní stěnu lepit obaly. Dveře chladničky neotvírejte často.

• Doporučujeme, aby maso a čisté ryby byly volně zabalené a skladované na skleněné polici nad zeleninovou nádobou, kde je vzduch chladnější, což poskytuje nejlepší skladovací podmínky.

• Uchovávejte volně ložené ovoce a zeleninu v nádobách v přihrádce pro uchování čerstvosti.

• V přihrádce na zachování čerstvosti uchovávejte volné ovoce a zeleninu.

• Skladování ovoce a zeleniny odděleně pomáhá předcházet zelenině citlivé na ethylen (zelené listy, brokolice, mrkev apod.), aby byla napadena plody, které uvolňují ethylen (banán, broskev, meruňka, fíky apod.).

• Do chladničky nedávejte vlhkou zeleninu. Doba skladování všech potravinářských výrobků závisí na počáteční kvalitě potraviny a nepřerušeném chladicím cyklu před skladováním v chladničce.

- Aby nedošlo k vzájemné kontaminaci, neskladujte masné výrobky s ovocem a zeleninou.

Voda unikající z masa může kontaminovat další výrobky v chladničce. Měli byste masné výrobky balit a čistit případné úniky na policích.

- Nedávejte potraviny před průchody vzduchu.
- Balené potraviny spotřebujte před doporučeným datem použitelnosti.

 **Poznámka:** Brambory, cibule a česnek by se neměly skladovat v chladničce. Níže uvedená tabulka je rychlým vodítkem, které vám ukáže nejučinnější způsob uložení hlavních skupin potravin do chladicího prostoru.

Potraviny	Maximální doba skladování	Jak a kde skladovat
Zelenina a ovoce	1 týden	Nádoba na zeleninu
Maso a ryby	2 – 3 dny	Zabalené v plastové fólii, sáčcích nebo v nádobě na maso a uložit na skleněné polici
Čerstvý sýr	3 - 4 dny	Na určené policiče na dveřích
Máslo a margarín	1 týden	Na určené policiče na dveřích
Balené výrobky v lahvích, např. mléko a jogurt	Do uplynutí doby použitelnosti doporučené výrobcem	Na určené policiče na dveřích
Vejce	1měsíc	Na určené policiče na vejce
Vařené potraviny		Na všech policích

4.2 Oddělení mrazničky

Pro normální provozní podmínky nastavte teplotu mrazicího prostoru na -18 nebo -20 o C.

- Mraznička se používá pro skladování mražených potravin, mražení čerstvých potravin a výrobu ledových kostek.

- Pro mražení čerstvých potravin; zabalte a řádně zapečete čerstvé potraviny, obaly by měly být vzduchotěsné a neměly by prosakovat. Ideální jsou speciální sáčky do mrazničky, polyetylenové sáčky,lobal a plastové nádoby.

- Neskladujte čerstvé potraviny vedle mražených potravin, protože mohou rozmrazovat již zmrazené potraviny.

- Před mražením čerstvých potravin je rozdělte na porce, které lze konzumovat při jednom posezení.

- Rozmrazené potraviny zkonzumujte během krátké doby po rozmrazení.

- Nikdy nedávejte teplé pokrmy do mrazničky, protože rozmrazí již zmrazené potraviny.

- Vždy při skladování mražených potravin dodržujte pokyny výrobce ohledně doby skladování, které jsou uvedeny na obalu výrobku. Pokud nejsou poskytnuty žádné informace, neměly by být tyto potraviny skladovány déle než 3 měsíce ode dne nákupu.

- Při nákupu mraženého jídla dbejte na to, aby bylo skladováno za vhodných podmínek a aby obal nebyl poškozen.

- Mražené potraviny je třeba převážet ve vhodných nádobách a co nejdříve je umístit do mrazničky.

- Nekupujte mražené potraviny, pokud obal vykazuje známky vlhkosti a abnormálního nafouknutí. Je pravděpodobné, že byly skladovány při nevhodné teplotě a že se obsah kazí.

- Doba trvanlivosti mražených potravin závisí na pokojové teplotě, nastavení termostatu, jak často se otevírají dveře, na typu potraviny a délce doby potřebné k přepravě výrobku z prodejny do vašeho domu. Vždy dodržujte pokyny uvedené na obalu a nikdy nepřekračujte uvedenou maximální dobu trvanlivosti.

- Maximální množství čerstvých potravin (v kg), které lze zmrazit za 24 hodin, je uvedeno na štítku spotřebiče.

- Pro maximální využití kapacity mrazicího oddělení použijte skleněné police pro horní a střední část, pro spodní část pak spodní koš.

- Použijte rychle mrazící policičku na zmrazení domácích vařených pokrmů (a jakýchkoli jiných potravin, které je třeba rychle zmrazit), neboť mrazí rychleji díky většímu výkonu mrazící policičky. Rychle mrazící prostor je spodní zásuvka mrazicího oddělen.

POZNÁMKA: Pokud se hned po zavření pokusíte dveře mrazáku otevřít, zjistíte, že se neotevírají snadno. To je normální. Jakmile je dosaženo rovnováhy, dveře se snadno otevřou.

Důležitá poznámka:

- Nikdy nezmrazujte již rozmrazené mražené potraviny.
- Chuť některých koření, použitých ve vařených pokrmech (anýz, bazalka, ocet, různé koření, zázvor, česnek, cibule, hořčice, tymián, majoránka, černý pepř atd.) se mění a získávají silnou chuť, když se skladují delší dobu. Proto do pokrmů, které budete mrazit, dávejte jen malé množství koření a přidejte ho raději až po rozmrazení pokrmu.
- Doba skladování potravin je závislá na typu použitého oleje. Vhodnými oleji jsou margarín, olivový olej a máslo. Nevhodné oleje jsou arašidový olej a vepřové sádlo.
- Jídlo v tekuté podobě by mělo být zmrazeno v plastových kelímcích nebo nádobách a ostatní potraviny by měly být zmrazeny v plastových foliích nebo sáčcích.



Níže uvedená tabulka je rychlým vodítkem, které vám ukáže neúčinnější způsob uložení hlavních potravinových skupin ve vašem mrazicím prostoru.

Maso a ryby	Příprava	Maximální doba skladování (měsíce)
Steak	Zabalené ve folii	6 – 8
Jehněčí maso	Zabalené ve folii	6 – 8
Telecí pečeně	Zabalené ve folii	6 – 8
Telecí kostky	Malé kousky	6 – 8
Jehněčí kostky	Na kousky	4 – 8
Mleté maso	Balené bez použití koření	1 – 3
Drůbky	Na kousky	1 – 3
Boloňská klobása/salám	Měl by být uchováván balený, i když má membránu	
Kuře a krůta	Zabalené ve folii	4 – 6
Husa a kachna	Zabalené ve folii	4 – 6
Zvěřina, králík, divočák	Ve 2,5 kg porcích nebo jako filety	6 – 8

Maso a ryby	Příprava	Maximální doba skladování (měsíce)
Ryby sladkovodní (Losos, kapr, sumec)	Po vyčištění útrob a odstranění šupin ryby omyjte a osušte. V případě potřeby odstraňte ocas a hlavu.	2
Libové ryby (Okoun,kambala,platýs)		4
Tučné ryby		2 – 4
Měkkýši a korýši	Očistit a dát do sáčku	4 – 6
Kaviár	V obalu nebo v hliníkové nebo plastové nádobě	2 – 3
Hlemýždi	Ve slané vodě nebo v hliníkové či plastové nádobě	3

Zelenina a ovoce	Příprava	Maximální doba skladování (měsíce)
Fazolové lusky a fazole	Omyjte, nakrájejte na malé kousky a povařte ve vodě	10 – 13
Fazole	Vyloupejte, omyjte a povařte ve vodě	12
Zelí	Očistěte a povařte ve vodě	6 – 8
Mrkev	Očistěte, nakrájejte na plátky a povařte ve vodě	12
Paprika	Papriku rozkrojíme na dva díly,odstraníme jádřinec a povaříme ve vodě.	8 – 10
Špenát	Omyjeme a povaříme ve vodě	6 – 9
Květák	Odstraňte listy, nakrájejte na růžičky a nechte ve vodě s trochou citronové šťávy chvíli povařit	10 – 12
Lilek	Po umytí nakrájejte na 2 cm kousky	10 – 12
Kukuřice	Očistěte a zabalte se stonkem nebo jako sladkou kukuřici	12
Jablka a hrušky	Oloupejte a nakrájejte na plátky	8 – 10
Meruňky a broskve	Rozkrojte na 2 díly a vyjměte pecku	4 – 6
Jahody a ostružiny	Omyjte a odstopkujte	8 – 12

Zelenina a ovoce	Příprava	Maximální doba skladování (měsíce)
Vařené ovoce	Přidejte 10% cukru do nádoby	12
Švestky, třešně	Omyjte a odstraňte stopky	8 - 12

	Maximální doba skladování (měsíce)	Doba rozmrazování při pokojové teplotě (hodiny)	Doba rozmrazování v troubě (minuty)
Chléb	4 – 6	2 – 3	4-5 (220-225 °C)
Buchty, sušenky	3 – 6	1 – 1,5	5-8 (190-200 °C)
Pečivo	1 – 3	2 – 3	5-10 (200-225 °C)
Koláč, závin	1 – 1,5	3 – 4	5-8 (190-200 °C)
Těsto	2 - 3	1 – 1,5	5-8 (190-200 °C)

	Maximální doba skladování (měsíce)	Doba rozmrazování při pokojové teplotě (hodiny)	Doba rozmrazování v troubě (minuty)
Pizza	2 - 3	2 – 4	15-20 (200 °C)
Mléčné výrobky	Příprava	Maximální doba skladování (měsíce)	Skladovací podmínky
Mléko v krabici (homogenizované)	Ve vlastní krabici	2 – 3	Čisté mléko - ve vlastní krabici
Sýr – vyjma bílého sýra	Na plátky	6 – 8	Původní obal může být použit pro krátkodobé skladování. Uchovávejte zabalené ve folii na delší dobu.
Máslo, margarín	Ve vlastním obalu	6	

5 Čištění a údržba

 Před čištěním vypojte jednotku ze sítě.

 Nemyjte spotřebič tak, že na něj nalijete vodu.

 Při čištění spotřebiče nepoužívejte abrazivní přípravky, čisticí prostředky nebo mýdla. Po umytí opláchněte čistou vodou a opatrně osušte. Až dokončíte úklid, zapojte zástrčku do zásuvky suchýma rukama.

- Ujistěte se, že do krytu osvětlení a dalších elektrických součástek nevnikla žádná voda.

- Spotřebič by se měl pravidelně čistit pomocí roztoku jedlé sody a vlažné vody.“

- Příslušenství myjte ručně a samostatně pomocí vody se saponátem. Nemyjte doplňky v myčce nádobí.

- Kondenzátor čistíte kartáčem nejméně dvakrát do roka. To vám pomůže ušetřit náklady za energii a zvýšit produktivitu.

 Při čištění musí být spotřebič vypojen ze sítě.

 Při čištění skla je třeba používat čisticí prostředky na bázi vody, které nejsou abrazivní.

Výměna LED osvětlení

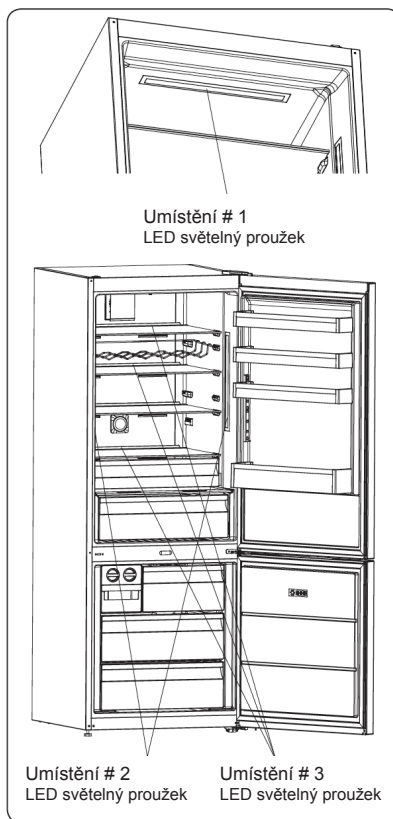

Chcete-li nahradit některou z LED, obraťte se na nejbližší autorizované servisní středisko.

Poznámka: Počty a umístění LED pásků se mohou lišit podle typu modelu.

6 DODÁVKA A PŘEMÍSTĚNÍ

6.1 Doprava a změna pozice

- Původní obal a pěna mohou být uchovávány pro případnou další přepravu (nepovinné).

- Zajistěte spotřebič pevným obalem, páskou nebo silnými šňůrami a postupujte podle pokynů pro přepravu, které jsou na obalu na obalu.

- Při přemísťování nebo přepravě odstraňte všechny pohyblivé části (police, doplňky, koše na zeleninu a tak dále) nebo je zafixujte ve spotřebiči proti otřesům pomocí pásků a lepenky.



Vždy přemísťujte spotřebič ve svislé poloze.



Důležitá poznámka: Při přepravě dávejte pozor na sklo.

6.2 Změna směru otevírání dveří

- Není možné změnit směr otevírání dveří vašeho spotřebiče, pokud jsou na předním povrchu dveří spotřebiče instalovány kliky dveří.

- Je možné změnit otevírací směr dveří u modelů bez klik.

- Pokud je možné změnit směr otevírání dveří vašeho spotřebiče, obraťte se na nejbližší autorizované servisní středisko, aby vám změnilo směr otevírání dveří.

7 NEŽ KONTAKTUJETE POPRODEJNÍ SERVIS

Chyby

Váš spotřebič Vás upozorní, pokud jsou teploty v chladničce a mrazničce na nevhodných úrovních nebo pokud se vyskytne jiný problém se spotřebičem. Na indikátorech chladničky nebo mrazničky se zobrazují varovné kódy.

Typ chyby	Význam	Důvod	Co dělat
RS	Upozornění na „závadu“	Je / jsou některé části porouchané nebo dochází k selhání při procesu chlazení.	Kontaktujte co nejdříve pracovníka servisu.
LF	Oddělení mrazničky není dostatečně chladné	Toto upozornění se objevuje zejména v případě, že došlo k výpadku proudu na delší dobu nebo když je chladnička uvedena poprvé do provozu.	<ol style="list-style-type: none">1. Spotřebujte rozmrazené potraviny co nejdříve. Znovu je nezmrazujte.2. Nastavte teplotu mrazáku na chladnější hodnoty nebo nastavte Super Mrazení, dokud oddělení nedosáhne normální teploty.3. Do spotřebiče nedávejte další čerstvé potraviny, dokud se závada nevyřeší.
LC	Oddělení chladničky není dostatečně chladné	Toto upozornění se objevuje zejména v případě, že došlo k výpadku proudu na delší dobu nebo když je chladnička uvedena poprvé do provozu. Ideální teplota v prostoru chladničky je + 4 o C. Pokud se toto varování objeví, hrozí, že se vám potraviny zkazí.	<ol style="list-style-type: none">1. Nastavte teplotu chladničky na chladnější hodnoty nebo nastavte režim Super Chlazení, dokud jednotka nedosáhne normální teploty.2. Otevírejte dveře co nejméně, dokud se závada nevyřeší.
LF a LC	Upozornění „Nejsou dostatečně chladné“	Toto je kombinace typu chyby LF a LC.	Tato chyba se objeví při prvním spuštění spotřebiče. Vyřeší se až poté, co oddělení dosáhnou normální teploty.
HC	Oddělení chladničky je příliš chladné	Pokrmý začnou mrznout, protože teplota je příliš chladná.	<ol style="list-style-type: none">1. Zkontrolujte, zda je zapnut režim Super Chlazení.2. Snižte teplotní hodnoty chladničky.
LOPO	Varování před „nizkým napětím“	To se objeví v okamžiku, kdy je napájení nižší než 170 V.	Toto není závada. Zabraňuje to případnému poškození kompresoru. Toto varování se vyřeší poté, co napětí dosáhne požadované úrovně.

Pokud máte potíže s chladničkou, před kontaktováním poprodejního servisu si zkontrolujte následující informace.

Vaše chladnička nepracuje.

Zkontrolujte, zda:

- Je chladnička zapojena do sítě a zapnutá?
- Není vadná pojistka?
- Je správné nastavení teploty?
- Zásuvka je vadná. Chcete-li toto zkontrolovat, zapojte do stejné zásuvky jiný funkční spotřebič.

Vaše chladnička pracuje špatně.

Zkontrolujte, zda:

- Spotřebič není přetížený
- Dveře jsou řádně zavřené
- Na kondenzátoru může být prach
- Mezi spotřebičem a okolními stěnami musí být dostatečná vzdálenost.

Vaše chladnička pracuje hlučně.

Při běžném provozu spotřebiče je slyšet následující zvuky.

Dochází k praskání (praskání ledu):

- Během automatického odmrazování.
- Při chlazení nebo zahřátí spotřebiče (v důsledku roztahování materiálu spotřebiče). Ke kliknutí na šum dochází: Když termostat zapne / vypne kompresor.

Ozývá se cvakání: Když termostat zapíná / vypíná kompresor.

Hluk motoru: Označuje, že kompresor pracuje normálně. Kompresor může při první aktivaci způsobit na krátkou dobu větší hluk.

Dochází k bublajícimu zvuku a šplouchání: Kvůli proudění chladiva v potrubí systému.

Objevuje se zvuk proudící vody: Kvůli vodě stékající do odpařovací nádoby. Tento hluk je při odzmrazování normální.

Objevuje se zvuk foukání vzduchu: Při běžném provozu systému v důsledku cirkulace vzduchu.

Uvnitř chladničky se hromadí vlhkost
Zkontrolujte, zda:

Všechny potraviny jsou řádně zabalené. Před umístěním do lednice musí být nádoby suché.

- Dveře lednice se otevírají často. Vlhkost z místnosti vstoupí do lednice při každém otevření dveří. Vlhkost se zvyšuje rychleji, pokud se dveře otevírají často, zejména pokud je vlhkost místnosti vysoká.

- Na zadní stěně se hromadí kapky vody. To je normální po automatickém rozmrazování (u statických modelů).

Dveře se neotevírají ani nezavírají pořádně

Zkontrolujte, zda:

- Některé potraviny nebo obaly zabraňují zavírání dveří
- Příhrádky na dveřích, police a zásuvky jsou umístěny správně
- Těsnění dveří je poškozené nebo

potrhané

- Chladnička je umístěna rovně.

Okraje chladničky v místě kontaktu s dveřním pantem jsou teplé

Zvláště v létě (teplé počasí) se povrchy v kontaktu s dveřním kloubem mohou během provozu kompresoru ohřívat. To je normální.

Důležité poznámky:

- V případě výpadku proudu, nebo pokud je spotřebič odpojen a znovu zapojen, se plyn v chladicím systému vaší chladničky destabilizuje, což způsobí otevření ochranného tepelného prvku kompresoru. Chladnička začne normálně fungovat po 5 minutách.

- Pokud se spotřebič nebude používat delší dobu (třeba o prázdninách), odpojte zástrčku. Rozmrázte a vyčistěte chladničku, dveře nechte otevřené, aby se zabránilo vzniku plísní a zápachu.

- Pokud problém přetrvává i poté, co dodržíte všechny výše uvedené pokyny, poraďte se s nejbližším autorizovaným servisním střediskem.

- Tento spotřebič je určen pouze pro použití v domácnosti a pro uvedené účely. Není vhodný pro komerční ani jiné použití. Pokud spotřebitel spotřebič použije způsobem, který těmto návodům nevyhovuje, zdůrazňujeme, že výrobce ani prodejce nebudou ani v záruční době odpovídat za žádnou opravu ani poruchu.

8 TYPY NA ÚSPORU ENERGIE

1. Spotřebič nainstalujte do chladné, dobře větrané místnosti, ale nikoli na přímé sluneční světlo a ne v blízkosti zdrojů tepla (například radiátoru nebo trouby), jinak by bylo třeba použít izolační desku.
2. Před umístěním do spotřebiče nechte teplé pokrmy a nápoje vychladnout.
3. Potraviny, které chcete rozmrazit, vložte do prostoru chladničky. Nízká teplota zmrazených potravin pomůže při jejich rozmrazování ochladit prostor chladničky. To ušetří energii. Mražené potraviny, které ponecháte rozmrazovat mimo spotřebič, je plýtvání energií.
4. Nápoje nebo jiné tekutiny by měly být zakryty, pokud jsou uvnitř spotřebiče. Pokud zůstanou otevřené, zvýší se vlhkost uvnitř spotřebiče, a proto spotřebič spotřebuje více energie. Pokud nápoje a jiné tekutiny zakryjete, pomáháte uchovat jejich vůni a chuť.
5. Vyhněte se dlouhým intervalům otevírání dveří a otevírání dveří příliš často, protože se do spotřebiče dostane teplý vzduch a způsobuje, že kompresor zbytečně často zapíná.
6. Ponechávejte kryty oddělení s různými teplotami zavřené (jako je například přihrádka na uchování křupavých a chlazených potravin).
7. Dveřní těsnění musí být čisté a pružné. V případě opotřebení těsnění vyměňte.



www.teka.com